

男子シングルス4年生以下の部 A ブ ロ ッ ク	梅 崎	小 島	山 田	吉 田	勝 敗	順 位
梅崎 蒼右 (多久スポーツピア)		1	3	5		
小島 利仁 (山内ジュニアBC)	1		6	4		
山田 遥斗 (フュージョンBS)	3	6		2		
吉田 悠真 (朝日ジュニア)	5	4	2			

男子シングルス4年生以下の部 B ブ ロ ッ ク	山 崎	大 塚	島	勝 敗	順 位
山崎 蓮士 (朝日ジュニア)		1	3		
大塚 空 (嬉野ジュニア)	1		2		
島 颯一郎 (鹿島ジュニア)	3	2			

男子シングルス4年生以下の部 C ブ ロ ッ ク	池 田	岩 谷	田 中	勝 敗	順 位
池田 将輝 (山内ジュニアBC)		1	3		
岩谷 颯真 (朝日ジュニア)	1		2		
田中 清介 (多久スポーツピア)	3	2			

男子シングルス4年生以下の部 D ブ ロ ッ ク	深 町	財 津	眞 崎	勝 敗	順 位
深町 奏輝 (多久スポーツピア)		1	3		
財津 翔琉 (朝日ジュニア)	1		2		
眞崎 絢士 (赤松スポルティフ)	3	2			

男子シングルス4年生以下の部 決勝トーナメント

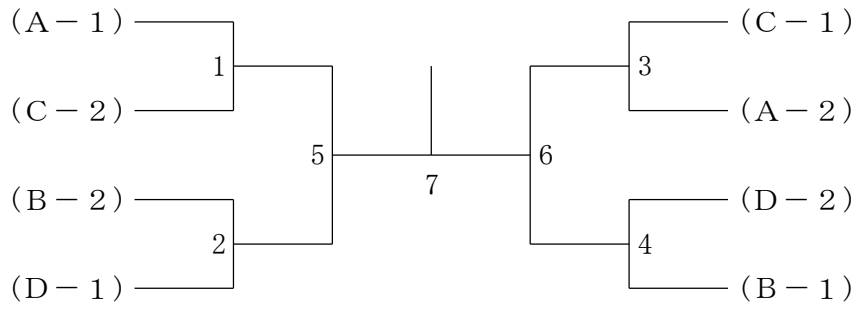

男子シングルス5年生以下の部	砥 上	松 隈	金 田	中 野	中 村	勝 敗	順 位
砥上 恭太郎 (多久スポーツピア)		1	3	6	9		
松隈 蓮和 (三田川ジュニア)	1		10	4	7		
金田 一辰 (多久スポーツピア)	3	10		8	5		
中野 快都 (鹿島ジュニア)	6	4	8		2		
中村 岳仁 (まきしまJr.)	9	7	5	2			

男子シングルス6年生以下の部 A ブ ロ ッ ク	草 場	富 永	田 中	勝 敗	順 位
草場 隆之介 (山内ジュニアBC)		1	3		
富永 逞真 (フュージョンBS)	1		2		
田中 航誠 (東川登ジュニア)	3	2			

男子シングルス6年生以下の部 B ブ ロ ッ ク	諸 岡	岡 本	橋 口	勝 敗	順 位
諸岡 輝海 (東川登ジュニア)		1	3		
岡本 瑞希 (朝日ジュニア)	1		2		
橋口 怜生 (山内ジュニアBC)	3	2			

男子シングルス6年生以下の部 C ブ ロ ッ ク	角	徳 川	石 橋	勝 敗	順 位
角 遥 稀 (嬉野ジュニア)		1	3		
徳川 裕 貴 (佐賀ジュニアBC)	1		2		
石橋 舜大 (朝日ジュニア)	3	2			

男子シングルス6年生以下の部 D ブ ロ ッ ク	深 山	中 村	三 輪	勝 敗	順 位
深山 晴翔 (多久スポーツピア)		1	3		
中村 歩 (東川登ジュニア)	1		2		
三輪 陽介 (Asahi Glanz)	3	2			

男子シングルス6年生以下の部 決勝トーナメント

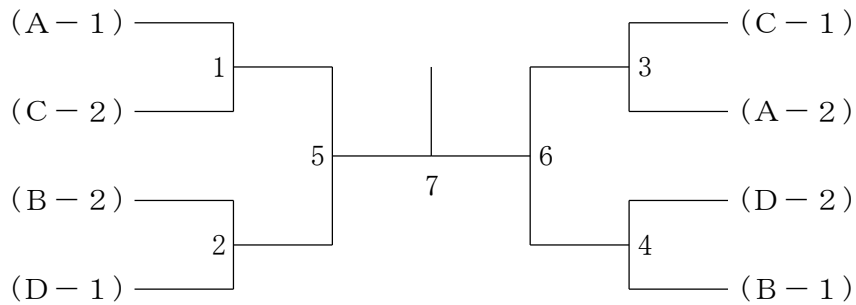

男子シングルス中学生の部 A ブ ロ ッ ク	久 保	松 本	相 森	勝 敗	順 位
久保 勇晴 (山内JBC)		1	3		
松本 孝太 (多久スポーツピア)	1		2		
相森 音也 (武雄青陵中学校)	3	2			

男子シングルス中学生の部 B ブ ロ ッ ク	前 山	田 中	古 場	勝 敗	順 位
前山 竜之介 (多久スポーツピア)		1	3		
田中 柊翔 (川登中)	1		2		
古場 春稀 (フュージョンBS)	3	2			

男子シングルス中学生の部 C ブ ロ ッ ク	竹 下	豊 村	栞 原	勝 敗	順 位
竹下 良蒔 (U ' S)		1	3		
豊村 幸司郎 (山内JBC)	1		2		
栞原 蓮 (武雄青陵中学校)	3	2			

男子シングルス中学生の部 D ブ ロ ッ ク	森	岡 本	泉	勝 敗	順 位
森 颯太 (川登中)		1	3		
岡本 幸太朗 (まきしまJr.)	1		2		
泉 瑛道 (多久スポーツピア)	3	2			

男子シングルス中学生の部 E ブ ロ ッ ク	田 崎	丸 田	平 山	勝 敗	順 位
田崎 康平 (フュージョンBS)		1	3		
丸田 隆也 (山内JBC)	1		2		
平山 宰 (多久スポーツピア)	3	2			

男子シングルス中学生の部 F ブ ロ ッ ク	小笠原	古 瀬	山 口	勝 敗	順 位
小笠原 暁 (U ' S)		1	3		
古瀬 大河 (川 登 中)	1		2		
山口 克虎 (まきしまJr.)	3	2			

男子シングルス中学生の部 G ブ ロ ッ ク	富 永	草 場	樋 渡	勝 敗	順 位
富永 遥友 (川 登 中)		1	3		
草場 拓斗 (朝日ジュニア)	1		2		
樋 渡 優 (山内JBC)	3	2			

男子シングルス中学生の部 決勝トーナメント

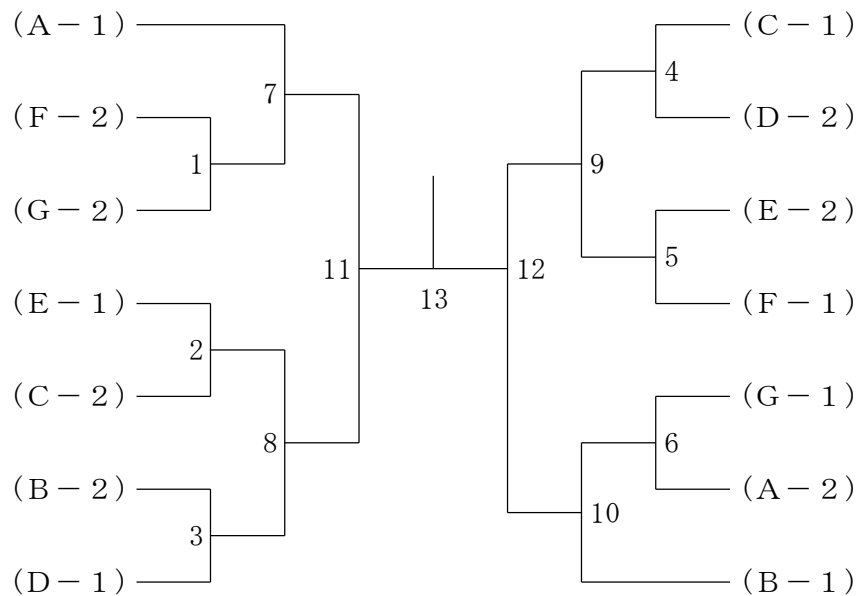

男子シングルス中学生初心者の部 A ブ ロ ッ ク	金 田	川 崎	大 西	勝 敗	順 位
金田 虎也 (多久スポーツピア)		1	3		
川崎 大河 (嬉野 J B C)	1		2		
大西 史弥 (多久スポーツピア)	3	2			

男子シングルス中学生初心者の部 B ブ ロ ッ ク	中 村	大 森	山 口	勝 敗	順 位
中村 脩 (川登中)		1	3		
大森 晴仁 (多久スポーツピア)	1		2		
山口 凌空 (嬉野 J B C)	3	2			

男子シングルス中学生初心者の部 C ブ ロ ッ ク	古 賀	中 野	深 山	勝 敗	順 位
古賀 叶真 (山内 J B C)		1	3		
中野 晴喜 (鹿島ジュニア)	1		2		
深山 颯奎 (多久スポーツピア)	3	2			

男子シングルス中学生初心者の部 決勝トーナメント

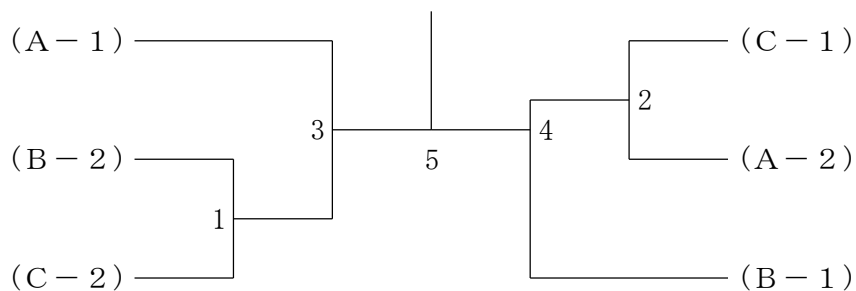

男子ダブルス4年生以下の部	富田	永代	長前	浜山	山富	田吉	平山	野口	勝	敗	順位
富永 隼翔 (フュージョンBS) 田代 渉				1		3		5			
長浜 旭大 (多久スポーツピア) 前山 剛輝		1				6		4			
山田 伊織 (フュージョンBS) 富吉 泰誠		3		6				2			
平野 豪琉 (嬉野ジュニア) 山口 賢盛		5		4		2					

男子ダブルス6年生以下の部	川嶺	上川	相石	川橋	森井	山手	本古	田納	中富	勝	敗	順位
川上 聖永 (多久スポーツピア) 嶺川 七絆				1		3		6		9		
相川 晴翔 (フュージョンBS) 石橋 佑斗		1				10		4		7		
森 晴人 (東川登ジュニア) 井手 宗助		3		10				8		5		
山本 悠太 (赤松スポルティフ) 古川 一寿		6		4		8				2		
田中 應介 (多久スポーツピア) 納富 大智		9		7		5		2				

男子ダブルス中学生の部 A ブロツク	東湯	島田	三木	原原	田森	代永	勝	敗	順位
東島 大和 (多久スポーツピア) 湯田 隼士				1		3			
三原 幸雅 (U'S) 木原 翔真			1			2			
田代 琥哲 (嬉野JBC) 森永 翔			3		2				

男子ダブルス中学生の部 B ブロツク	江田	口中	高山	場口	周山	藤口	勝	敗	順位
江口 絢大 (嬉野JBC) 田中 奏				1		3			
高場 篤郎 (フュージョンBS) 山口 明和			1			2			
周藤 大來 (武雄青陵中学校) 山口 雄大			3		2				

男子ダブルス中学生の部 決勝トーナメント

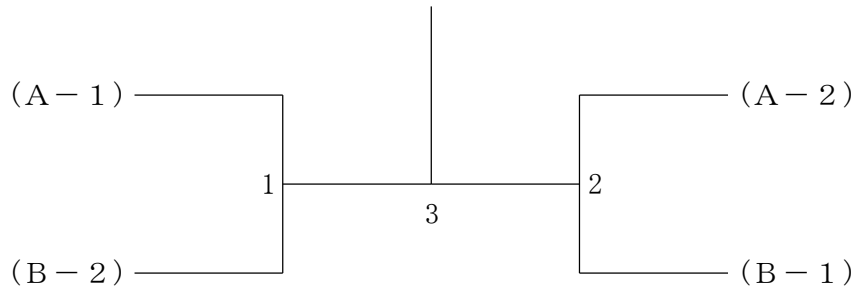

女子シングルス4年生以下の部 A ブ ロ ッ ク	岩 永	高 塚	平	勝 敗	順 位
岩 永 蘭 (山内ジュニアBC)		1	3		
高塚 菜々 (多久スポーツピア)	1		2		
平 陽 愛 (鹿島ジュニア)	3	2			

女子シングルス4年生以下の部 B ブ ロ ッ ク	古 川	中 野	江 藤	勝 敗	順 位
古川 涼菜 (フュージョンBS)		1	3		
中野 優香 (鹿島ジュニア)	1		2		
江藤 比菜 (朝日ジュニア)	3	2			

女子シングルス4年生以下の部 C ブ ロ ッ ク	谷 口	吉 永	中 尾	勝 敗	順 位
谷口 心菜 (鹿島ジュニア)		1	3		
吉永 美翔 (多久スポーツピア)	1		2		
中尾 菜都 (フュージョンBS)	3	2			

女子シングルス4年生以下の部 D ブ ロ ッ ク	山 口	山 本	谷 口	勝 敗	順 位
山口 結愛 (嬉野ジュニア)		1	3		
山本 英里奈 (赤松スポルティフ)	1		2		
谷口 希代 (鹿島ジュニア)	3	2			

女子シングルス4年生以下の部 E ブ ロ ッ ク	馬場崎	野 田	溝 上	勝 敗	順 位
馬場崎 絢音 (フュージョンBS)		1	3		
野田 かん那 (鹿島ジュニア)	1		2		
溝上 向日葵 (嬉野ジュニア)	3	2			

女子シングルス4年生以下の部 F ブ ロ ッ ク	常 盤	松 尾	竹 下	勝 敗	順 位
常盤 莉加 (東川登ジュニア)		1	3		
松尾 百恵 (嬉野ジュニア)	1		2		
竹下 いちか (まきしまJr.)	3	2			

女子シングルス5年生以下の部 C ブ ロ ッ ク	諸 岡	山 内	松 尾	勝 敗	順 位
諸岡 璃子 (嬉野ジュニア)		1	3		
山内 彩楽 (ASAHI glanz)	1		2		
松尾 釉莉 (三田川ジュニア)	3	2			

女子シングルス5年生以下の部 D ブ ロ ッ ク	鶴 澤	楠 田	三 宅	勝 敗	順 位
鶴澤 唯夏 (赤松スポルティフ)		1	3		
楠田 悠菜 (フュージョンBS)	1		2		
三宅 芽生 (三田川ジュニア)	3	2			

女子シングルス5年生以下の部 決勝トーナメント

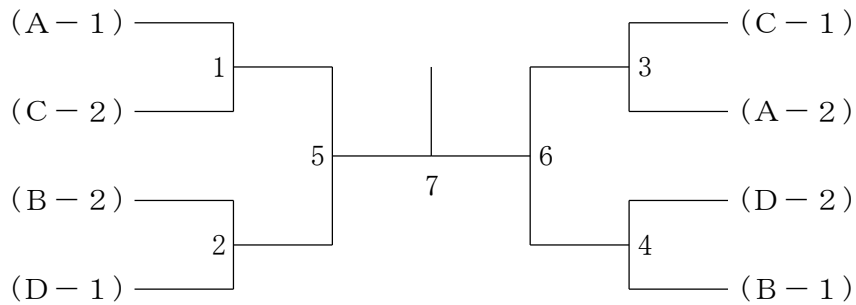

女子シングルス6年生以下の部 A ブ ロ ッ ク	石 橋	中 尾	土 井	小 寺	勝 敗	順 位
石橋 咲希 (赤松スポルティフ)		1	3	5		
中尾 智帆 (東川登ジュニア)	1		6	4		
土井 那月 (フュージョンBS)	3	6		2		
小寺 風榎 (嬉野ジュニア)	5	4	2			

女子シングルス6年生以下の部 B ブ ロ ッ ク	山 下	山 崎	草 場	山 崎	勝 敗	順 位
山下 舞華 (山内ジュニアBC)		1	3	5		
山崎 美遥 (朝日ジュニア)	1		6	4		
草場 日那 (赤松スポーツ)	3	6		2		
山崎 凛華 (フュージョンBS)	5	4	2			

女子シングルス6年生以下の部 決勝トーナメント

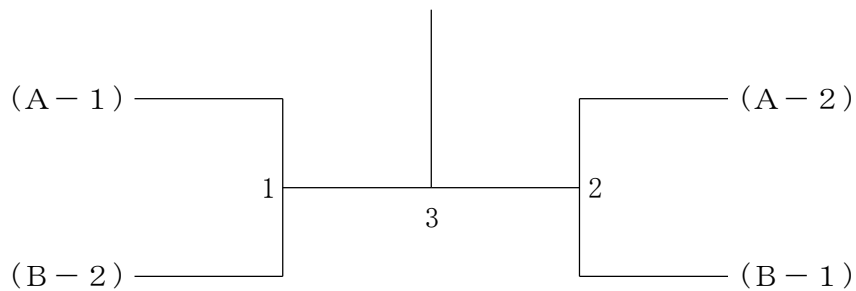

女子シングルス中学生の部 A ブ ロ ッ ク	山 口	前 田	有 森	加 藤	勝 敗	順 位
山口 陽 (多久スポーツピア)		1	3	5		
前田 華花 (山内JBC)	1		6	4		
有森 日花 (U'S)	3	6		2		
加藤 璃乃 (まきしまJr.)	5	4	2			

女子シングルス中学生の部 B ブ ロ ッ ク	諸 岡	山 口	井 手	勝 敗	順 位
諸岡 美玖 (YBS)		1	3		
山口 愛桜葉 (武雄青陵中学校)	1		2		
井手 萌奈 (U'S)	3	2			

女子シングルス中学生の部 C ブ ロ ッ ク	山 下	片 渕	鳥 越	勝 敗	順 位
山下 遼華 (山内JBC)		1	3		
片渕 菜々海 (まきしまJr.)	1		2		
鳥越 穂華 (フュージョンBS)	3	2			

女子シングルス中学生の部 D ブ ロ ッ ク	三 宅	松 尾	山 口	勝 敗	順 位
三宅 葉月 (三田川ジュニア)		1	3		
松尾 美海 (山内JBC)	1		2		
山口 心瑚花 (武雄青陵中学校)	3	2			

女子シングルス中学生の部 E ブ ロ ッ ク	加 藤	白 水	平 野	勝 敗	順 位
加藤 瑠奈 (まきしまJr.)		1	3		
白水 小町 (多久スポーツピア)	1		2		
平野 亜依 (三田川ジュニア)	3	2			

女子シングルス中学生の部 F ブ ロ ッ ク	前 田	砥 上	中 村	勝 敗	順 位
前田 玲乃 (U'S)		1	3		
砥上 真緒 (多久スポーツピア)	1		2		
中村 小春 (まきしまJr.)	3	2			

女子シングルス中学生の部 G ブ ロ ッ ク	戸 田	福 田	江里口	勝 敗	順 位
戸田 雅咲 (フュージョンBS)		1	3		
福田 莉子 (まきしまJ r.)	1		2		
江里口 凜々 (多久スポーツピア)	3	2			

女子シングルス中学生の部 H ブ ロ ッ ク	吉 永	近 藤	納 富	勝 敗	順 位
吉永 妃奈 (武雄青陵中学校)		1	3		
近藤 花梨 (赤松スポルティフ)	1		2		
納富 心美 (多久スポーツピア)	3	2			

女子シングルス中学生の部 I ブ ロ ッ ク	田 中	八 島	田 中	勝 敗	順 位
田中 紫埜 (山内JBC)		1	3		
八島 ほのか (多久スポーツピア)	1		2		
田中 明日奏 (まきしまJ r.)	3	2			

女子シングルス中学生の部 J ブ ロ ッ ク	鶴	中 原	松 尾	勝 敗	順 位
鶴 梨々輝 (多久スポーツピア)		1	3		
中原 真菜 (フュージョンBS)	1		2		
松尾 陽依 (三田川ジュニア)	3	2			

女子シングルス中学生の部 決勝トーナメント

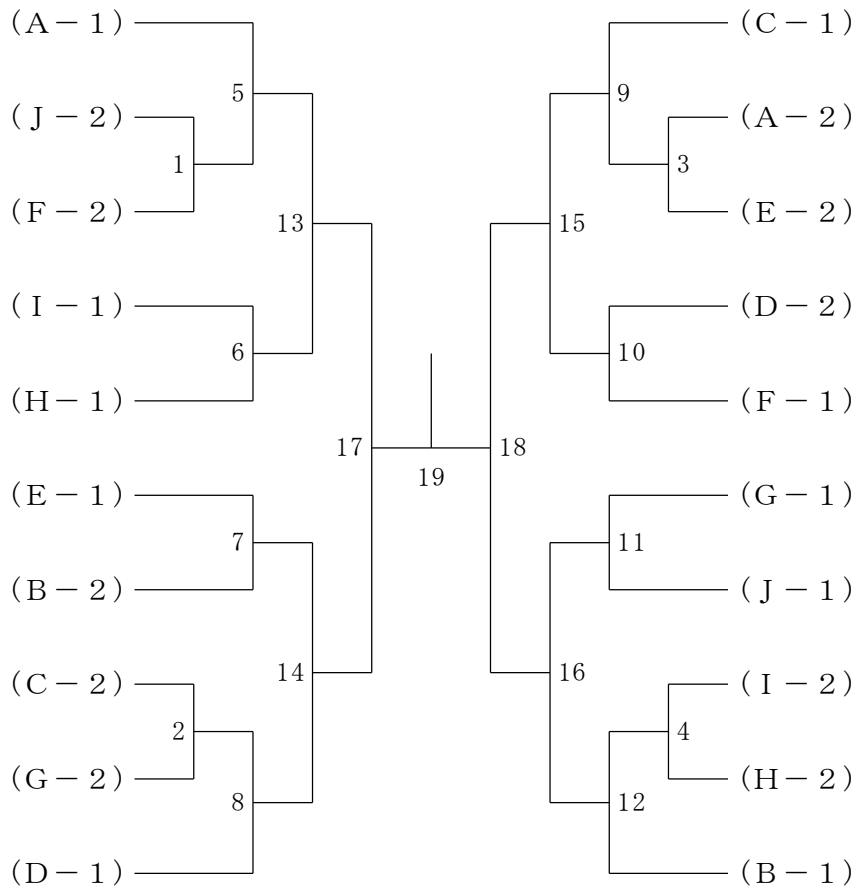

女子シングルス中学生初心者の部 A ブ ロ ッ ク	古 賀	野 田	久 保	勝 敗	順 位
古賀 かなで (山内JBC)		1	3		
野田 初希 (鹿島ジュニア)	1		2		
久保 清奈 (フュージョンBS)	3	2			

女子シングルス中学生初心者の部 B ブ ロ ッ ク	塩 月	大 塚	秋 月	勝 敗	順 位
塩月 ひなた (三田川ジュニア)		1	3		
大塚 恵奈 (鹿島ジュニア)	1		2		
秋月 葉純 (嬉野 J B C)	3	2			

女子シングルス中学生初心者の部 決勝トーナメント

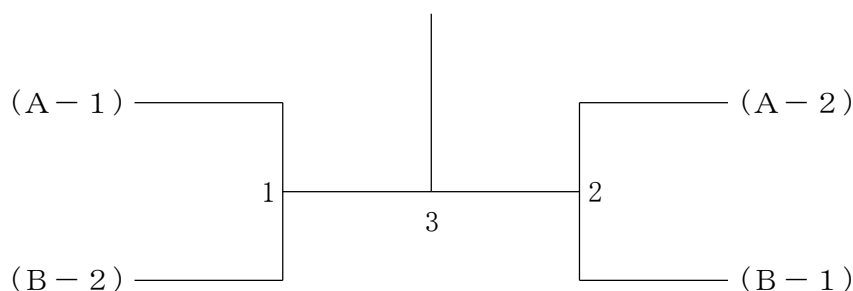

女子ダブルス4年生以下の部	井 手	相 川	西 田	勝 敗	順 位
井手 芽奈 池田 優菜 (嬉野ジュニア)		1	3		
相川 実緒 田代 祐結 (フュージョンBS)	1		2		
西田 逢歩 山中 理莉子 (まきしま J r.)	3	2			

女子ダブルス5年生以下の部 A ブ ロ ッ ク	中 島	原 中	田 尾	永 竹	尾 下	田 甲	川 斐	勝 敗	順 位
中島 逢良 小島 莉奈 (山内ジュニアBC)			1		3		5		
原田 花凛 中尾 紗菜 (フュージョンBS)	1				6		4		
永尾 絆 竹下 咲良 (嬉野ジュニア)	3		6				2		
田川 華圭 甲斐 唯花 (まきしま J r.)	5		4		2				

女子ダブルス5年生以下の部 B ブ ロ ッ ク	筒 井 増 岡 山 領	兵 働 井 上 田 中	勝 敗	順 位
筒井 里珠 (嬉野ジュニア) 兵働 彩衣		1	3	
増岡 美紅 (多久スポーツピア) 井上 唯花	1		2	
山領 侘奈 (大町ひじり学園) 田中 望花	3	2		

女子ダブルス5年生以下の部 C ブ ロ ッ ク	田 中 蒲 田 中 野	古 川 今 村 金 子	勝 敗	順 位
田中 結芽 (山内ジュニアBC) 古川 美優		1	3	
蒲田 光梨 (嬉野ジュニア) 今村 千陽	1		2	
中野 志音 (フュージョンBS) 金子 桃花	3	2		

女子ダブルス5年生以下の部 D ブ ロ ッ ク	古 瀬 岩 松 北 村	大 宅 石 橋 小 笠 原	勝 敗	順 位
古瀬 実依乃 (東川登ジュニア) 大宅 真帆		1	3	
岩松 伽音 (フュージョンBS) 石橋 咲奈	1		2	
北村 夏穂 (嬉野ジュニア) 小笠原 優	3	2		

女子ダブルス5年生以下の部 決勝トーナメント

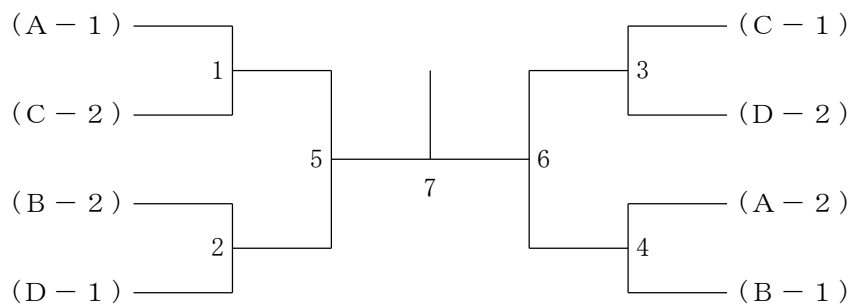

女子ダブルス 6年生以下の部	山江	田口	梅松	崎尾	岩吉	谷田	小野松	野原	鬼塚	塚代	勝	敗	順位
山田 装 (山内ジュニアBC) 江口 堇				1		3		6		9			
梅崎 楓生 (多久スポーツピア) 松尾 ゆめか		1				10		4		7			
岩谷 茉奈 (朝日ジュニア) 吉田 結菜		3		10				8		5			
小野原 舞 (鹿島ジュニア) 松本 葵唯		6		4		8				2			
鬼塚 柚葉 (フュージョンBS) 田代 ももの		9		7		5		2					

女子ダブルス中学生の部 A ブロツク	梅梅	村村	緒緒	方方	木古	原川	竹山	内崎	勝	敗	順位
梅村 怜奈 (多久スポーツピア) 梅村 瑠奈				1		3		5			
緒方 咲衣 (三田川ジュニア) 緒方 友里		1				6		4			
木原 凜乃 (武雄青陵中学校) 古川 和昊		3		6				2			
竹内 花南 (大町ひじり学園) 山崎 玲奈		5		4		2					

女子ダブルス中学生の部 B ブロツク	八小	木島	中野	島田	坂西	口野	勝	敗	順位
八木 美樹 (武雄青陵中学校) 小島 優奈				1		3			
中島 陽菜 (大町ひじり学園) 野田 向日葵		1				2			
坂口 紗菜 (フュージョンBS) 西野 紗希		3		2					

女子ダブルス中学生の部 C ブロツク	嶺松	川尾	平松	川尾	大中	塚島	勝	敗	順位
嶺川 七知 (多久スポーツピア) 松尾 環				1		3			
平川 亜季 (フュージョンBS) 松尾 侑季		1				2			
大塚 はる (嬉野JBC) 中島 夢叶		3		2					

女子ダブルス中学生の部 D ブ ロ ッ ク	境 山 口	高 松	井 尾	深 諸	江 石	勝 敗	順 位
境 美 侑 (川登中) 山口 琴羽			1		3		
高井 桜花 (嬉野JBC) 松尾 のどか	1				2		
深江 唯姫 (大町ひじり学園) 諸石 美月	3		2				

女子ダブルス中学生の部 E ブ ロ ッ ク	坂 成	口 松	山 田	崎 代	山 中	下 島	勝 敗	順 位
坂口 智香 (山内JBC) 成松 舞凜				1		3		
山崎 璃子 (武雄青陵中学校) 田代 梓乃	1					2		
山下 美咲 (多久スポーツピア) 中島 望晶	3			2				

女子ダブルス中学生の部 F ブ ロ ッ ク	中 松	村 本	山 増	田 岡	兵 松	働 尾	勝 敗	順 位
中村 雫 (武雄青陵中学校) 松本 梨桜				1		3		
山田 麻衣 (多久スポーツピア) 増岡 美月	1					2		
兵働 陽菜 (嬉野JBC) 松尾 茶穂	3			2				

女子ダブルス中学生の部 決勝トーナメント

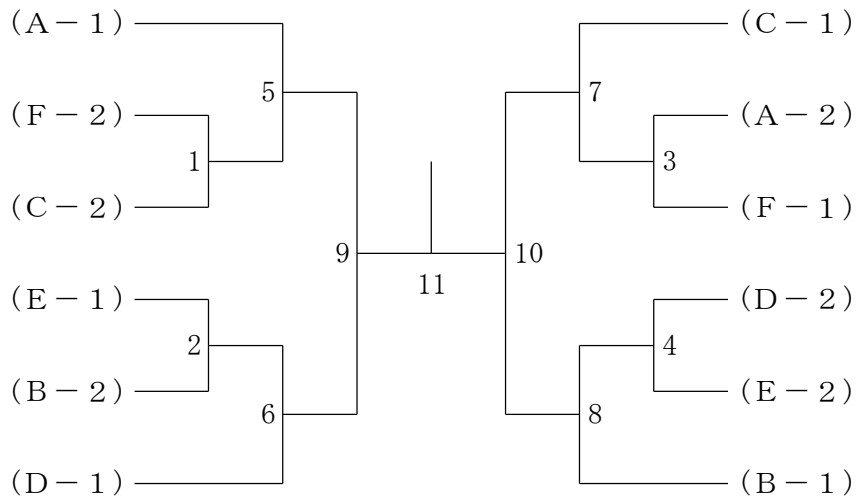

女子ダブルス中学生初心者の部	森 山	脇 口	鳥 谷	園 江	田 口	勝 敗	順 位
森脇 眞子 山口 伊吹 (嬉野 J B C)			1		3		
鳥谷 楓萌 佐々木 桜佳 (山内 J B C)		1			2		
園田 莉子 江口 絢乃 (嬉野 J B C)		3	2				